

ATMOSPHERE L

ANVÄNDNINGSSOMRÅDEN

- » GENOMFARTER OCH INFARTER
- » GÅNGBANOR
- » GÅNG-, CYKEL OCH MOPEDVÄGAR
- » HUVUDGATOR
- » LOKALGATOR
- » UPPSAMLINGSGATOR
- » VÄGAR UTANFÖR TÄRTORT
- » VÄGKORSNINGAR
- » CIRKULATIONSPLATSER
- » PARKERINGSPLATSER
- » ÖVERGÅNGSSTÄLLEN

SPECIFIKATION

| | |
|-------------------------|------------------------------|
| Material | Aluminium och rostfritt stål |
| Ljuskälla | LED |
| Optik | Linser |
| Mått | 503x375mm (ØxH) |
| Vikt | 10,7kg |
| Täthetsklass | IP65 |
| Vandalklass | IK08 |
| Elsäkerhetsklass | I EU alternativt II EU |

IP65

IK08



GENERELL INFORMATION

| | |
|------------------------------|--|
| Certifikat | TUV EN 60598-1:2015 EN 60598-2-3:2003+A1 |
| EMC | Driver/armatur enligt EN55015 EN61000-2-3 EN61547 |
| Rekommenderad monteringshöjd | 3-20m baserat på effekt |
| Lägsta monteringshöjd | 3m för att säkerställa fotobiologisk säkerhet |
| Förmonterad kabel | 10-15m |
| Tillval | Externt överspänningsskydd 10kV, opalfärgat planglas |

FYSISKA EGENSKAPER

| | |
|--------------------|--|
| Material | Högtryckspressgjuten aluminium, pressad stålplåt, stål och detaljer i rostfritt syrafast stål. Opalfärgad topp i polykarbonat |
| Ytbehandling | Ugnshärdad pulverlack |
| Korrosivitetsklass | C5 |
| Standardfärg | Silver RAL 9006 * |
| Optik | Linser |
| Fäste | Fäste för stolparm Ø38-60mm, toppfäste med arm 0,5m/1m för rakstolpe Ø38-60mm, toppfäste med arm 0,5m för oktagonalt stolptopp, dubbelfäste med armar 0,5m för rakstolpe Ø38-60mm, väggfäste med arm 0,5m/1m alt. wirefäste ** |

» * Andra RAL-färger på begäran.

» ** 38mm infästning kräver distans.

ELTEKNISKA EGENSKAPER

| | |
|---|---|
| Ljuskälla | LED |
| Drivdon programmerbar version | Inventronics EBS-series |
| Drivdon ej programmerbar version | Fasta drivers 20W, 32W, 45W, 75W |
| Antal chip | 22-40st |
| Styrning | 0-10V, DALI, DALI2 |
| Överspänningsskydd, Transientskydd (klass I) | 10kV (Utökat externt 10kV skydd finns som tillval) |
| Överspänningsskydd, Transientskydd (klass II) | 6kV (Utökat externt 10kV skydd finns som tillval) |
| Nattsänkning | Ja |
| Livslängd LED's | L90B10 100,000h * L80B10 140,000h * L70B10 175,000h * IESNA LM80 |
| Temperaturintervall vid drift | -40° till +55°C |
| Nätspänning | 220-240V AC/50-60 Hz |
| Elsäkerhetsklass | I EU alternativt II EU |

» * Beroende på effekt och omgivande temperatur.

LJUSTEKNISKA EGENSKAPER

| | |
|-----------------------|--|
| Färgtemperatur (K) | 3000K (varmvit 730) 4000K (neutral vit 740) |
| Färgåtergivning (CRI) | CRI70 (varmvit 730) CRI70 (neutral vit 740) |
| Ljusutbyte (lm/W) | 100-135 (klarglas, varmvit 730) * 100-125 (opalglas, varmvit 730) * 120-140 (klarglas, neutral vit 740) * 110-130 (opalglas, neutral vit 740) * |
| Ljuskörlning | L2, L5, L2:50, L5:50, H100 |
| SDCM | <5 |

» * Beroende på armaturens konfiguration.

MÅTT, VIKT OCH MONTERING

Diameter x Höjd (mm) 503x375

Vikt (kg) 10,7

Vindyta (m2) 0,17

Monteringssätt

Stolptopp - Ø38-60mm

Stolparm - Ø38-48mm

På vägg eller fasad

Hängande i wire

» Storlek och vikt kan variera beroende på konfiguration.

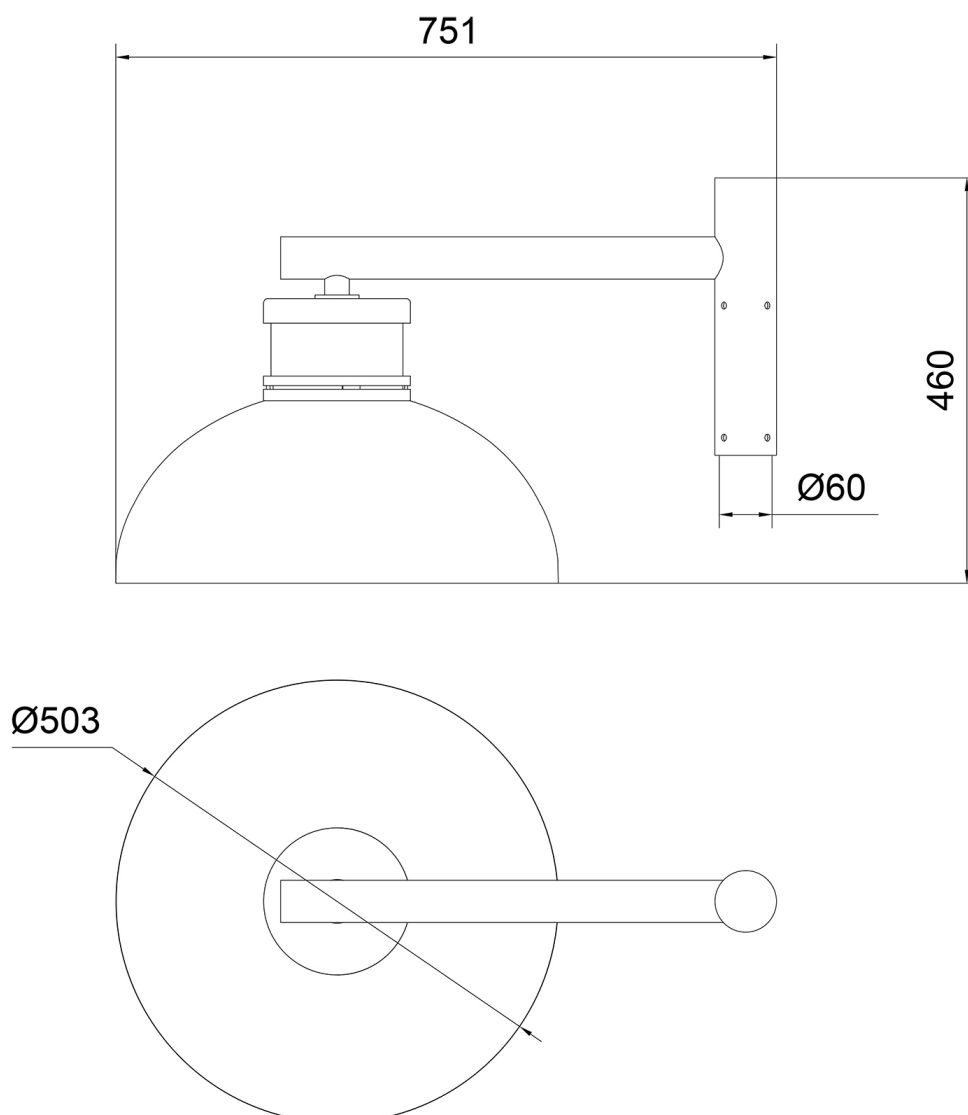

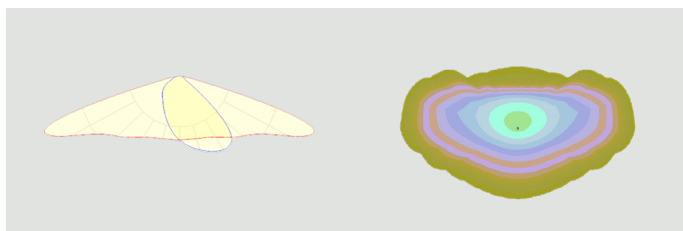
**STRIHL L2, Asymmetrisk**

Lämplig för vägar med M- och P-klasser.

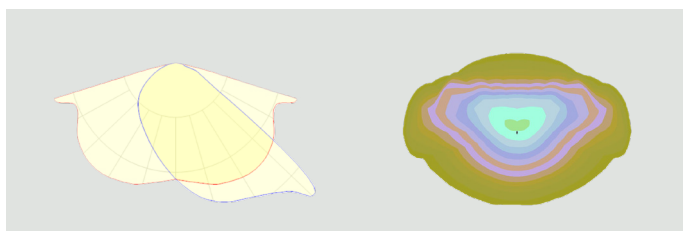
**STRIHL L5, Asymmetrisk**

Lämplig för vägar med M- och P-klasser.

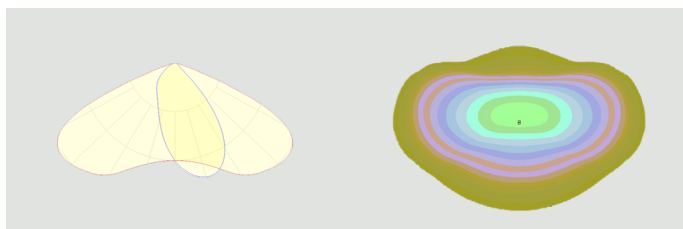
**STRIHL L2:50, Asymmetrisk**

Lämplig för vägar med M- och P-klasser.
Kräver 5050chip.

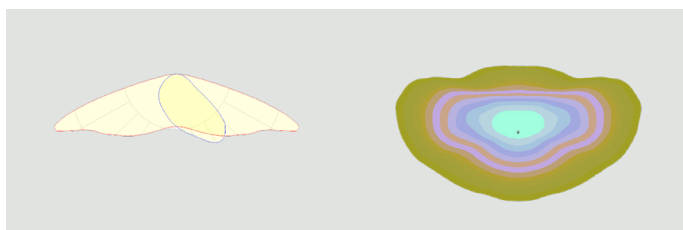
**STRIHL L5:50, Asymmetrisk**

Lämplig för vägar med M- och P-klasser.
Kräver 5050chip.

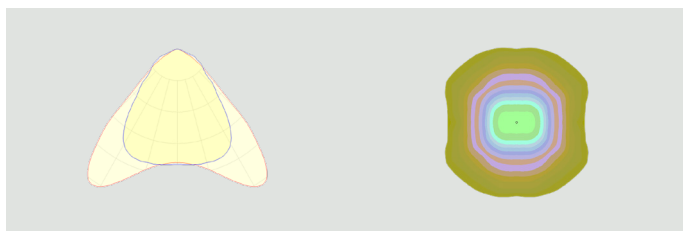
**STRIHL H100, Asymmetrisk**





Lämplig för mindre vägar och parkmiljöer.
Rundstrålande.



INFÄSTNING

Armaturen kommer som standard med förmonterad kabel samt ett stolpfäste med 0,5m arm som utan tillbehör passar på rakstolpar med toppdiameter \varnothing 48-60mm. Fäste för stolparm, vägg och wire finns som tillbehör.



ADAPTRAR OCH TILLBEHÖR

| | | | |
|---|---|--------------------------|--|
| Armfäste \varnothing48mm |  | Infästning för stolparm | Passar på stolparm \varnothing 48mm och kommer i varmgalvat utförande med ugnshärdad pulverlack RAL 9006. |
| Armfäste \varnothing60mm |  | Infästning för stolparm | Passar på stolparm \varnothing 60mm och kommer i varmgalvat utförande med ugnshärdad pulverlack RAL 9006. |
| Toppfäste 0,5m arm oktagon |  | Infästning för stolptopp | Passar på oktagonal stolptopp och kommer i varmgalvat utförande med ugnshärdad pulverlack RAL 9006 alt. RAL 7016. |
| Toppfäste 0,5m arm \varnothing60mm |  | Infästning för stolptopp | Passar på stolptopp \varnothing 60mm och kommer i varmgalvat utförande med ugnshärdad pulverlack RAL 9006 alt. RAL 7016. |
| Toppfäste dubbel 0,5m arm \varnothing60mm |  | Infästning för stolptopp | Passar på stolptopp \varnothing 60mm och kommer i varmgalvat utförande med ugnshärdad pulverlack RAL 9006. |

| | | | |
|-------------------------------|---|--------------------------|---|
| Väggfäste 0,5m arm |  | Infästning för vägg | Monteras på vägg och kommer i varmgalvat utförande med ugnshärdad pulverlack RAL 9006. |
| Väggfäste 1m arm |  | Infästning för vägg | Monteras på vägg och kommer i varmgalvat utförande med ugnshärdad pulverlack RAL 9006. |
| Wirefäste |  | Infästning för wire/lina | Passar på wire/lina och kommer i varmgalvat utförande med ugnshärdad pulverlack RAL 9006. |

» Fler tillbehör finns i sortimentet. Vänligen kontakta oss för mer information.