

GLOBE L

10-80 W LED, 3000 K / 4000 K, CRI 70

STRIHL[®]
LIGHTING SOLUTIONS



10 ÅRS
GARANTI



BRUKSOMRÅDER

GJENNOMKJØRINGER & INNFARTSVEIER
GANGVEIER
GANG-, SYKKEL- OG MOPEDVEIER
HOVEDVEIER
SMÅGATER
OPPSAMLINGSGATER
LANDEVEIER
VEIKRYSS
RUNDKJØRINGER
PARKERINGSPLASSER
FOTGJENGEROVERGANGER

LYSFORDELING

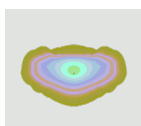

L2
Asymmetrisk

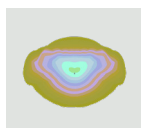
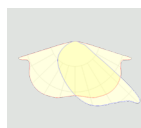

L5
Asymmetrisk

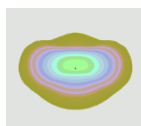

L2:50
Asymmetrisk

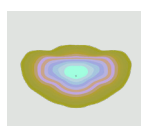

L5:50
Asymmetrisk

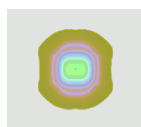

H100
Asymmetrisk

Halvsirkulært armaturhus laget av pulverlakkert presstøpt aluminium. Service gjøres enkelt underifra ved å løsne glasset med en skrue. Lyskilden er innfelt for å motvirke spilllys og bidra til lyskomfort.

For best varmeavledning og lang levetid er kjøleribbene skjult inne i armaturhuset. Pakninger av aldersbestandig materiale og alle skruer laget av syrefast rustfritt stål.

MÅTT, VIKT OCH MONTERING

Diameter x høyde (mm) 503 x 354

Vekt (kg) 10,4-18

Vindflate (m²) 0,17

Monteringsmetoder

Stolpetopp - Ø 38-60mm
Stolpearms - Ø 38-60mm
På vegg eller fasade
Hengende i wire

» Størrelse og vekt kan variere avhengig av konfigurasjon.

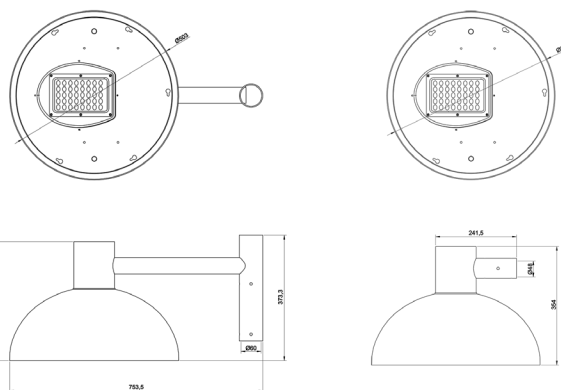

GENERELL INFORMASJON

Sertifikat	Zhaga D4i
I henhold til gjeldende standard	EN 60598-1:2015+A1 EN 60598-2-3:2003+A1 EN 62493:2015
EMC	Driver/armatur enligt EN55015 EN61000-2-3 EN61547
Anbefalt monteringshøyde	3-20 m basert på effekt
Laveste monteringshøyde	3 m for å forsikre seg om fotobiologisk sikkerhet
Ferdigmontert kabel	10-15 m
Tillegg	Zhaga-kontakt, overspenningsvern 10kV, opalfarget flatt glass, CLO

FYSISKE EGENSKAPER

Materiale	Trykkpresset aluminium, presset stålplate, stål og detaljer i rustfritt stål
Overflatebehandling	Ovnsherdet pulverlakk
Korrosjonsklasse	C5
Tæthetsklass	IP66
Vandalklass	IK08
Standardfarge	Armaturhus i RAL 9003 Feste i RAL 9006 *
Optikk	Linser
Feste	Feste for stolpearms Ø 38-60 mm, toppfeste med arm 0,5 m for rettstolpe Ø 38-60 mm, dobbeltfeste med arm 0,5 m for rettstolpe Ø 38-60 mm, veggfeste med arm 0,5 m / 1 m alt. wirefeste **

» * Andre RAL-farger ved forespørsel.

» ** 38 mm innfesting krever spacer

ELTEKNISKE EGENSKAPER

Lyskilde	LED
Drivere programmerbar versjon	Inventronics EBS-series
Drivere ikke programmerbar versjon	Faste drivere 50 W, 60 W, 70 W
Antall chip	22-80 stk
Styring	0-10 V, DALI, DALI2
Over spenningsvern, Transientbeskyttelse (klasse I)	10kV (Utvidet eksternt 10kV beskyttelse er tilgjengelig som tillegg)
Over spenningsvern, Transientbeskyttelse (klasse II)	6kV (Utvidet eksternt 10kV beskyttelse er tilgjengelig som tillegg)
Nattsinking	Ja
Levetid LED	L90B10 100,000 h * L80B10 140,000 h * L70B10 175,000 h * IESNA LM80
Temperaturområde under drift	-40° till +55 °C
Nettspenning	220-240 V AC/50-60 Hz
Elsikkerhetsklasse	I EU alternativt II EU

» * Avhengig av effekt og omgivelsestemperatur.

LYSTEKNISKE EGENSKAPER

Fargetemperatur (K)	3000 K (varmhvit 730) 4000 K (nøytral vit 740)
Fargegjengivelse (CRI)	CRI 70 (varmhvit 730) CRI 70 (nøytral vit 740)
Lysutbytte (lm/W)	100-135 (klarglass, varmhvit 730) * 100-125 (opalglass, varmhvit 730) * 120-140 (klarglass, nøytral vit 740) * 110-130 (opalglass, nøytral vit 740) *
Lysfordeling	L2, L5, L2:50, L5:50, H100
SDCM	<5

» * Avhengig av armaturkonfigurasjonen.

TILBEHØR

Artikkel	Type		Egenskaper
	Armfeste, Ø 48 mm stolpearms		Gjør det mulig å feste av GLOBE på stolpearms med diameter Ø 48 mm. Leveres i varmgalvanisert utførelse med ovnsberdet pulverlakk i RAL 9006.
370101	Armfeste, Ø 60 mm stolpearms		Gjør det mulig å feste GLOBE til en stolpearms med diameter Ø 60 mm. Leveres i varmgalvanisert utførelse med ovnsberdet pulverlakk i RAL 9006.
37010	Toppfeste, Ø 60 mm stolpetopp, 0,5 m arm		Gjør det mulig å festing av GLOBE på stolpetopp med diameter Ø 60 mm. kommer i varmgalvanisert utførelse med ovnsberdet pulverlakk i RAL 9006 alt. RAL 7016.
	Toppfeste, Ø 60mm stolptopp, 2 x 0,5 m arm		Gjør det mulig å festing av 2 GLOBE på stolpetopp med diameter Ø 60 mm. leveres i varmgalvanisert utførelse med ovnsberdet pulverlakk i RAL 9006.
	Veggfeste, 0,5 m arm		Gjør det mulig å feste GLOBE til en vegg eller fasade. Kommer i varmgalvanisert utførelse med ovnsberdet pulverlakk i RAL 9006. Forberedt med hull for montering .
	Veggfeste, 1 m arm		Gjør det mulig å feste GLOBE til en vegg eller fasade. Kommer i varmgalvanisert utførelse med ovnsberdet pulverlakk i RAL 9006. Forberedt med hull for montering .
370102	Wirefeste		Gjør det mulig å feste GLOBE til wire eller line. Leveres i varmgalvanisert utførelse med ovnsberdet pulverlakk i RAL 9006.

GLOBE L

10-80 W LED, 3000 K / 4000 K, CRI 70

STRIHL[®]
LIGHTING SOLUTIONS

MILJØBILDER

