

HERCULES S

10-80 W LED, 3000 K / 4000 K, CRI 70

STRIHL
LIGHTING

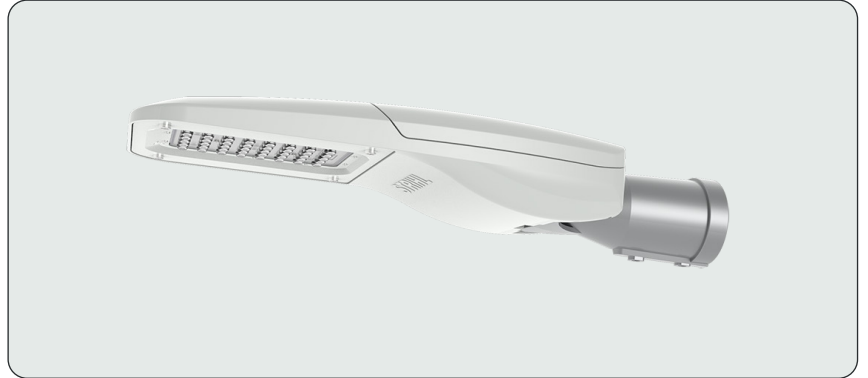
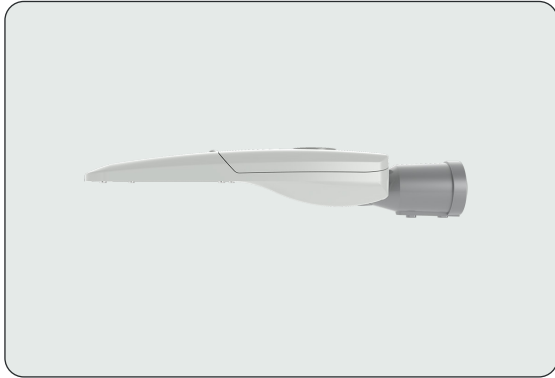

KÄYTTÖKOhteet

LÄPIAJOTIET JA SISÄÄNTULOTIET
JALKAKÄYTTÄVÄT
JALANKULKU-, PYÖRÄ- JA MOPOREITIT
PÄÄKADUT
PAIKALLISKADUT
KOKOOJAKADUT
TIET TAAJAMIEN ULKOPUOLELLA
TIENRISTEYKSET
KIERTOLIITTYMÄT
PYSÄKÖINTIALUEET
SUOJATIET

VALONJAKO

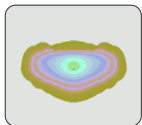
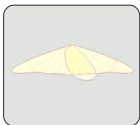

L2
Epäsymmetrinen

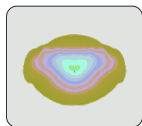
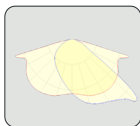

L5
Epäsymmetrinen

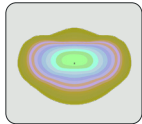
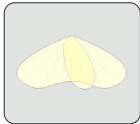

L2:50
Epäsymmetrinen

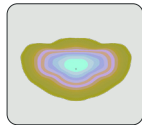
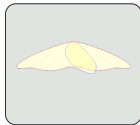

L5:50
Epäsymmetrinen

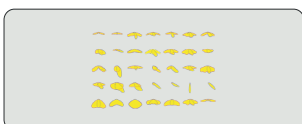

LEDiL-luettelo

Valaisinkotelossa on moderni muotoilu, ja se on valmistettu jauhemaalatus painealutusta alumiinista. Hieman kaareva yläpinta on suunniteltu estämään tehokkaasti lumen kertyminen. Huoltoluukku sijaitsee yläreunassa takana ja avautuu helposti ilman työkaluja, mikä mahdollistaa helpon pääsyn kaikkiin komponentteihin. Valonlähde on huomaamattomasti upotettu hajavalon vähentämiseksi ja näkömukavuuden parantamiseksi. Optimaalista lämmönpoistoa ja pidempää käyttöikää varten jäähditysriivat on integroitu valaisinkotelon sisälle. Kaikki tiivisteet on valmistettu ikääntymistä kestävästä materiaalista, ja ruuvit ovat ruostumattomasta haponkestävästä teräksestä.

MITAT, PAINO JA ASENNUS

Pituus x leveys x korkeus	455 x 222 x 109 mm
Paino	4,4-4,9 kg
Tuulipinta-ala	0,0495 m ²
Aseennustapa	Pylvään päähän - Ø 38-76 mm Pylväsvarteen - Ø 38-76 mm Seinäkiinnike - Ø 38-76 mm Kulmakiinnike - Ø 38-76 mm Putkiikiinnike mastoon - Ø 38-76 mm

» Koko ja paino voivat vaihdella kokoonpanon mukaan.

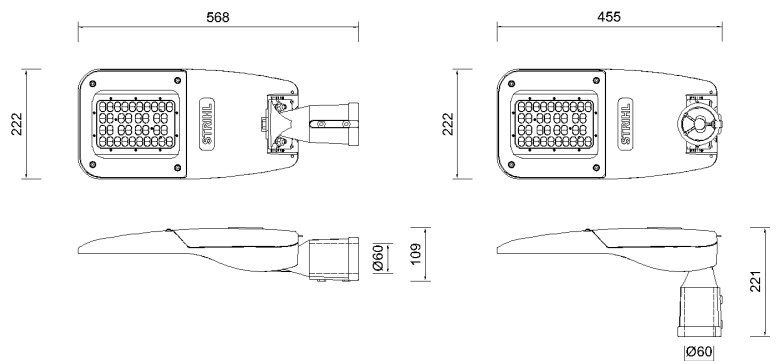

HERCULES S

10-80 W LED, 3000 K / 4000 K, CRI 70

STRIHL
LIGHTING

YLEISET TIEDOT

Sertifikaatit	ENEC, ZHAGA D4i
Ympäristöseloste	EPD
Voimassa olevan standardin mukaan	EN 60598-1:2015+A1, EN 60598-2-3:2003+A1, EN 62493:2015
EMC	Liitäntälaite/valaisin standardien EN55015, EN61000-2-3, EN61547
Suosittelu asennuskorkeus	3-20 m tehon mukaan
Vähimmäisasennuskorkeus	3 m fotobiologisen turvallisuuden varmistamiseksi
Esiasesennettu kaapeli	10-15 m FQQ/MPC
Lisävarusteet	Zhaga-liitäntä, NEMA-liitäntä, valo-/liiketunnistin, ulkoinen ylijännitesuoja 10 kV, CLO

RAKENNE

Materiaali	Korkeapainevalettu alumiini, puristettu teräslevy ja ruostumattomasta haponkestävästä teräksestä valmistetut yksityiskohdat
Pintakäsittely	Uunissa kovetettu jauhemaalaus
Korroosiluokka	C5
Tiiviysluokka	IP66
Iskunkestävyysluokka	IK09
Vakioväri	Vaaleanharmaa RAL 7035 *

* Muut RAL-värit pyynnöstä.

SÄHKÖTEKNISET TIEDOT

Teho	10-80 W
Sirujen määrä	10-36 kpl
Ohjaus	Kiinteä, 0-10 V, DALI, DALI2
Ylijännitesuoja, transienttisuoja (luokka I)	10 kV (laajennettu ulkoinen 10 kV suoja saatavana lisävarusteena)
Ylijännitesuoja, transienttisuoja (luokka II)	6 kV (laajennettu ulkoinen 10 kV suoja saatavana lisävarusteena)
Yöhimmennys	SP1, SP2 tai toiveen mukaan
LEDien käyttöikä	L90B10 100,000 h / L80B10 140,000 h / L70B10 175,000 h (IESNA LM80) *
Käyttölämpötila-alue	-40° ... +55 °C
Verkköjännite	220-240 V AC/50-60 Hz
Sähköturvallisuusluokka	I EU tai II EU

* Tehosta ja ympäristön lämpötilasta riippuen.

VALOTEKNISET TIEDOT

Valonlähde	LED
Optiikka	Linssit
Väriämpötila (K)	4000 K vakiona, 3000 K tilauksesta
Värintoisto (CRI)	CRI 70
Valotehokkuus (lm/W)	Jopa 172 (4000 K), jopa 160 (3000 K)
Valonjako	L2, L5, L2:50, L5:50, LEDiL
SDCM	<5

HERCULES S





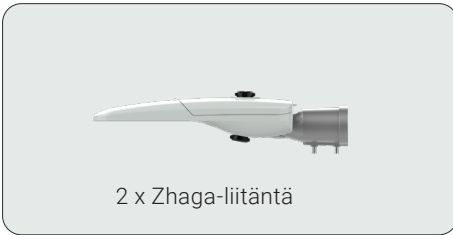

10-80 W LED, 3000 K / 4000 K, CRI 70

STRIHL
LIGHTING

VAIHTOEHDOT



LISÄVARUSTEET

Tuotenumero	Tyyppi		Toteutus
3790100	SUORAN PYLVÄÄN ADAPTERI, 1 VARSII		Adapteri yhdellä varrella pylvään päähän Ø 60 mm. Valmistettu kuumasinkitystä teräksestä.
37901014	SUORAN PYLVÄÄN ADAPTERI, 2 VARTTA (90°)		Kaksivartinen adapteri pylvään päähän Ø 60 mm. Valmistettu kuumasinkitystä teräksestä.
3790101	SUORAN PYLVÄÄN ADAPTERI, 2 VARTTA (180°)		Kaksivartinen adapteri pylvään päähän Ø 60 mm. Valmistettu kuumasinkitystä teräksestä.
3603	SUORAN PYLVÄÄN ADAPTERI, 4 VARTTA (70°)		Nelivartinen adapteri pylvään päähän Ø 60 mm. Valmistettu kuumasinkitystä teräksestä.
1011011	SEINÄKIINNIKE, Ø 48 MM		Kolmiomainen kiinnike, joka mahdollistaa kiinnityksen seinään tai julkisivuun. Yksinkertainen varsikulma Ø 48 mm. Valmistettu kuumasinkitystä teräksestä.
10110113	KULMAKIINNIKE, Ø 60 MM		Mahdollistaa kiinnityksen seinään tai julkisivuun 90° kulmaan. Yksinkertainen varsikulma Ø 60 mm, kulma 10°.
376	INTEGROITU ADAPTERI, FLEX Ø 76 MM		Integroitu adapteri pylvään päähän tai varteeseen Ø 76 mm. Pienemmälle halkaisijalle suositellaan välikappaletta.