

# HERCULES S

10-80 W LED, 3000 K / 4000 K, CRI 70

**STRIHL**  
LIGHTING



10 ÅRS  
GARANTI



## BRUKSOMRÅDER

GJENNOMKJØRINGER & INNFARTSVEIER  
GANGVEIER  
GANG-, SYKKEL- OG MOPEDVEIER  
HOVEDVEIER  
SMÅGATER  
OPPSAMLINGSGATER  
LANDEVEIER  
VEIKRYSS  
RUNDKJØRINGER  
PARKERINGSPLASSER  
FOTJENGEROVERGANGER

## LYSFORDELING

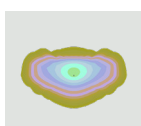

L2  
Asymmetrisk

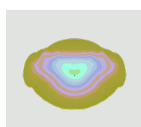
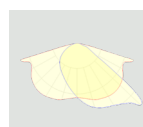

L5  
Asymmetrisk

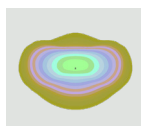

L2:50  
Asymmetrisk

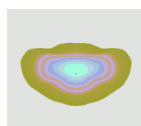

L5:50  
Asymmetrisk

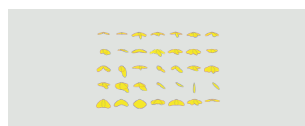

LEDiL  
katalog

Armaturhuset har et moderne design og er laget av pulverlakkert presstøpt aluminium. Den lett buede oversiden er designet for å effektivt forhindre snøoppbygging. Serviceluken er plassert på toppen bak og åpnes enkelt uten verktøy for å gi enkel tilgang til alle komponenter. Lyskilden er diskret innfelt for å forhindre spilllys og forbedre lyskomforten. For optimal varmeavledning og forlenget levetid er kjøleribbene integrert inne i armaturhuset. Alle pakninger er laget av aldersbestandig materiale, og skruene er laget av rustfritt syrefast materiale.

## MÅL, VEKT OG MONTERING

Lengde x bredde x høyde 455 x 222 x 109 mm

Vekt 4,4-4,9 kg

Vindflate 0,0495 m<sup>2</sup>

### Monteringsmetode

Stolpetopp - Ø 38-76 mm  
Stolpearms - Ø 38-76 mm  
Veggfeste - Ø 38-76 mm  
Hjørnefeste - Ø 38-76 mm  
Rørfeste for mast - Ø 38-76 mm

» Størrelse og vekt kan variere avhengig av konfigurasjon.

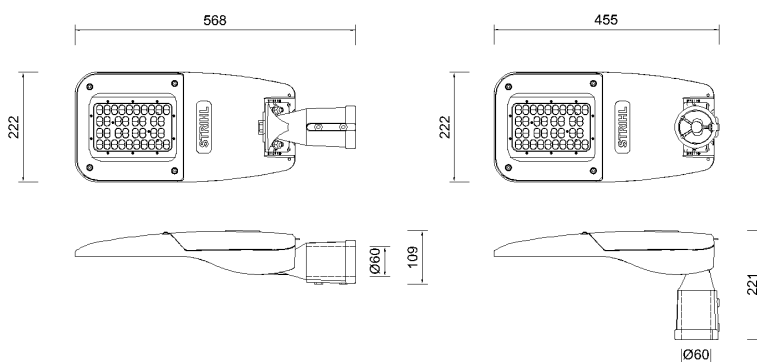

# HERCULES S

10-80 W LED, 3000 K / 4000 K, CRI 70

**STRIHL**  
LIGHTING

## GENERELLE DATA

Sertifikater	ENEC, ZHAGA D4i
I henhold til gjeldende standard	EN 60598-1:2015+A1, EN 60598-2-3:2003+A1, EN 62493:2015
EMC	Driver/armatur iht. EN55015, EN61000-2-3, EN61547
Anbefalt monteringshøyde	3-20 m basert på effekt
Laveste monteringshøyde	3 m for å ivareta fotobiologisk sikkerhet
Ferdigmontert kabel	10-15 m FQQ/MPC
Tillegg	Zhaga-kontakt, NEMA-kontakt, lys/bevegelsessensor, eksternt overspenningsvern 10 kV, CLO

## FYSISKE EGENSKAPER

Materiale	Høytrykkspressstøpt aluminium, presset stålplate og detaljer i rustfritt syrefast stål
Overflatebehandling	Ovnsherdet pulverlakk
Korrosjonsklasse	C5
Tetthetsklasse	IP 66
Vandalklasse	IK 09
Standardfarge	Lys grå RAL 7035 *

» \* Andre RAL-farger etter forespørsel.

## ELEKTRISKE DATA

Effekt	10-80 W
Antall chip	10-36 stk.
Styring	Fast, 0-10 V, DALI, DALI2
Overspenningsvern, Transientbeskyttelse (klasse I)	10 kV (Utvidet eksternt 10 kV vern er tilgjengelig som tillegg)
Overspenningsvern, Transientbeskyttelse (klasse II)	6 kV (Utvidet eksternt 10 kV vern er tilgjengelig som tillegg)
Nattsinking	SP1, SP2 alt. etter ønske
Levetid LED	L90B10 100,000 h / L80B10 140,000 h / L70B10 175,000 h (IESNA LM80) *
Temperaturområde under drift	-40° till +55 °C
Nettspenning	220-240 V AC/50-60 Hz
Elsikkerhetsklasse	I EU alternativt II EU

» \* Avhengig av effekt og omgivelsestemperatur.

## LYSTEKNISKE DATA

Lyskilde	LED
Optikk	Linser
Fargetemperatur (K)	4000 K som standard, 3000 K på bestilling
Fargegjengivelse (CRI)	CRI 70
Lysutbytte (lm/W)	Inntil 172 (4000 K), Inntil 160 (3000 K)
Lysfordeling	L2, L5, L2:50, L5:50, LEDiL
SDCM	<5

» \* Avhengig av armaturens konfigurasjon

# HERCULES S







10-80 W LED, 3000 K / 4000 K, CRI 70

**STRIHL**  
LIGHTING

## VARIANTER



## TILBEHØR

Artikkel	Type		Beskrivelse
3790100	RETTSTOLPEADAPTER, 1 ARM		Adapter med enkelt arm for stolpetopp Ø 60 mm. Laget av varmgalvanisert stål.
37901014	RETTSTOLPEADAPTER, 2 ARMER (90°)		Toarmet adapter for stolpetopp Ø 60 mm. Laget av varmgalvanisert stål.
3790101	RETTSTOLPEADAPTER, 2 ARMER (180°)		Toarmet adapter for stolpetopp Ø 60 mm. Laget av varmgalvanisert stål.
3603	RETTSTOLPEADAPTER, 4 ARMER (70°)		Firearmet adapter for stolpetopp Ø 60mm. Laget av varmgalvanisert stål.
1011011	VEGGFESTE, Ø 48 MM		Trekantet brakett som gjør det mulig å feste til vegg eller fasade. Enkel armvinkel Ø 48 mm. Laget av varmgalvanisert stål.
10110113	HJØRNEFESTE, Ø 60 MM		Tillater feste til vegg eller fasade med 90° hjørne. Enkel armvinkel Ø 60 mm, vinkel 10°.
376	INTEGRERT ADAPTER, FLEX Ø 76 MM		Integrert adapter for stolpetopp eller arm Ø 76 mm. For mindre diameter anbefales avstandsstykker.