

EXACT

1500 W LED, 4000 K / 5700 K, CRI 70

STRIHL
LIGHTING



10 ÅRS
GARANTI



BRUKSOMRÅDER

SKØYTEBANER OG ISBANER
FOTBALLBANER OG IDRETTSBANER
ARENAER
GODS- OG KOMBITERMINALER
HAVNEOMRÅDER
INDUSTRIOMRÅDER
MULTISPORTARENAER
IDRETTSPLASSER
PARKERINGSPLASSER
SKIANLEGG
SKI- OG LYSLØYPER
UTEMILJØER

LYSFORDELING

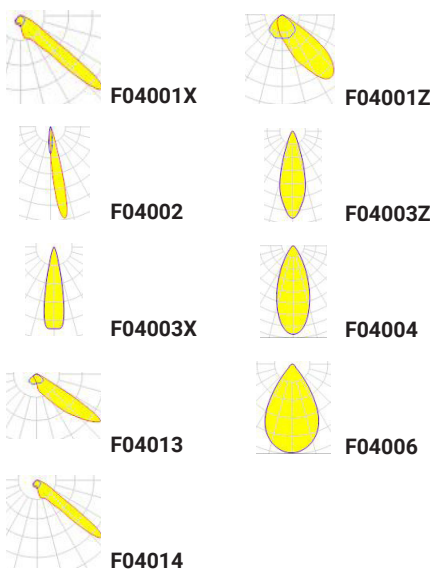

Lyskasterene i EXACT-serien er utstyrt med individuelt justerbare LED-moduler som minimerer både vekt og vindflate. Armaturhuset med integrert brakett er laget av presstøpt aluminium og belagt med ovnsherdet pulverlakk for en robust og korrosjonsbestandig konstruksjon. Lang levetid er sikret med kraftige kjøleribber som effektivt leder varmen fra LED-driveren, pålitelige pakninger laget av aldersbestandig materiale, rustfrie syrefaste skruer og 20 kV overspenningsvern som standard. For å møte spesifikke behov og forhold kan produktet tilpasses med enten interne eller eksterne drivere.

MÅL, VEKT OG MONTERING

Effekt	1500 W
Lengde x bredde x høyde	515 x 777 x 310 mm
Vekt lyskaster	27 kg
Vekt ekstern driver	6 kg

VINDFLATE

0°	0,11 m ²
10°	0,11 m ²
20°	0,14 m ²
30°	0,19 m ²
40°	0,24 m ²
50°	0,28 m ²
60°	0,30 m ²
70°	0,33 m ²
80°	0,34 m ²
90°	0,34 m ²

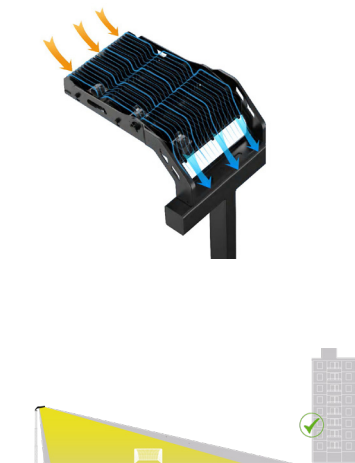

GENERELLE DATA

I henhold til gjeldende standard	EN 60598-1:2015+A1, EN 60598-2-3:2003+A1, EN 62493:2015
EMC	Driver/armatur iht. EN55015, EN61000-2-3, EN61547
Anbefalt monteringshøyde	10-40 m basert på effekt
Laveste monteringshøyde	5 m for å ivareta fotobiologisk sikkerhet
Ferdigmontert kabel	Ja
Tillegg	Blendingsbeskyttelse, sikte

FYSISKE EGENSKAPER

Materiale	Høytrykkpresset aluminium og detaljer i rustfritt syrefast stål
Overflatebehandling	Ovnsherdet pulverlakk
Korrosjonsklasse	C5
Tetthetsklasse	IP 66
Vandalklasse	IK 08
Standardfarge	Sølv RAL 9006 *
Feste	Integrert brakett for montering på lyskasterfeste

» * Andre RAL-farger etter forespørsel.

ELEKTRISKE DATA

Effekt	1500 W
Styring	DALI, DMX
Overspenningsvern, Transientbeskyttelse (klasse I)	20 kV (Utvidet eksternt 10 kV vern er tilgjengelig som tillegg)
Overspenningsvern, Transientbeskyttelse (klasse II)	10 kV (Utvidet eksternt 10 kV vern er tilgjengelig som tillegg)
Nattsinking	N/A
Levetid LED	L90B10 80,000 h / L80B10 120,000 h / L70B10 155,000 h (IESNA LM80) *
Temperaturområde under drift	-40° til +35 °C
Nettspenning	220-240 V AC/50-60 Hz
Elsikkerhetsklasse	I EU

» * Avhengig av effekt og omgivelsestemperatur.

LYSTEKNISKE DATA

Lyskilde	LED
Optikk	Linser
Fargetemperatur (K)	4000 K / 5700 K som standard alt. 3000 K på bestilling
Fargegjengivelse (CRI)	CRI 70 som standard alt. CRI 80 / CRI 90 på bestilling
Lysutbytte (lm/W)	100-130 (3000 K), 130-150 (4000 K), 135-155 (5700 K)
Lysfordeling	F04001X, F04001Z, F04002, F04003X, F04003Z, F04004, F04006, F04013, F04014
SDCM	≤5

» * Avhengig av armaturens konfigurasjon



EXACT

1500 W LED, 4000 K / 5700 K, CRI 70

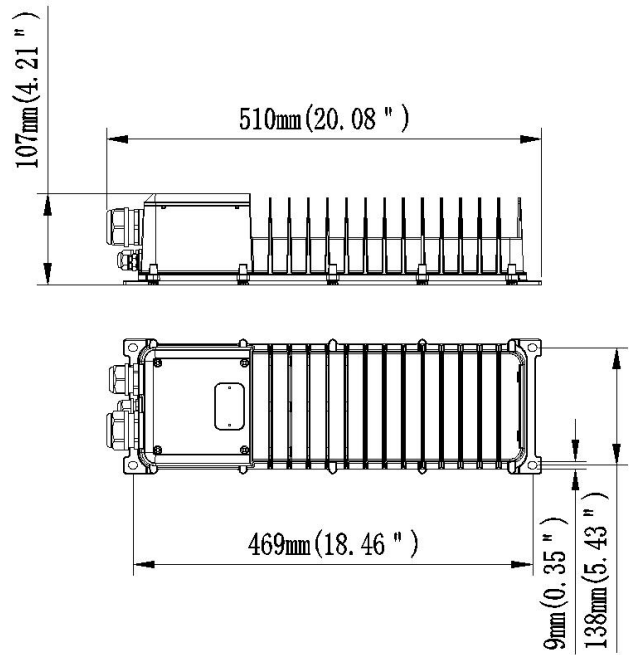
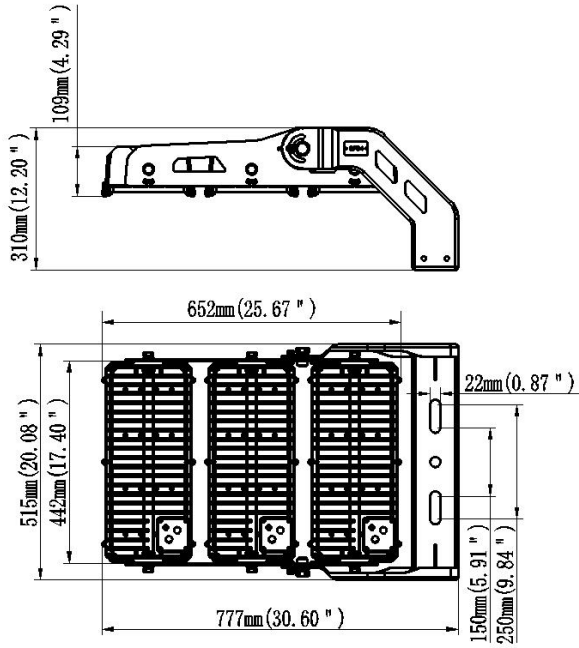
STRIHL
LIGHTING



TILBEHØR

Artikkel	Type	Beskrivelse
2270	 Aiming device + 1m bracket for Spotter and Exact	Sikte for instilling av armaturvinkel
2245	 Glareprotection L130 / visor for Exact symmetrical lenses	Blendingsbeskyttelse for F04002, F04003X, F04003Z, F04004, F04006
2246ADJ	 Glareprotection L39 /adjustable visor for Exact	Blendingsbeskyttelse for F04001X, F04001Z, F04013, F04014