

EXACT

1800 W LED, 4000 K / 5700 K, CRI 70

STRIHL
LIGHTING



ANVÄNDNINGSMRÅDEN

BANDYPLANER & ISBANOR
FOTBOLLSPLANER & IDROTTSPLATSER
ARENOR
GODS- & KOMBITERMINALER
HAMNOMRÅDEN
INDUSTRIYTOR
MULTISPORTARENOR
NÄRIDROTTSPLATSER
PARKERINGSPLATSER
SKIDSPORTANLÄGGNINGAR
SKID- & ELLJUSSPÅR
UTEMILJÖER

LJUSFÖRDELNING

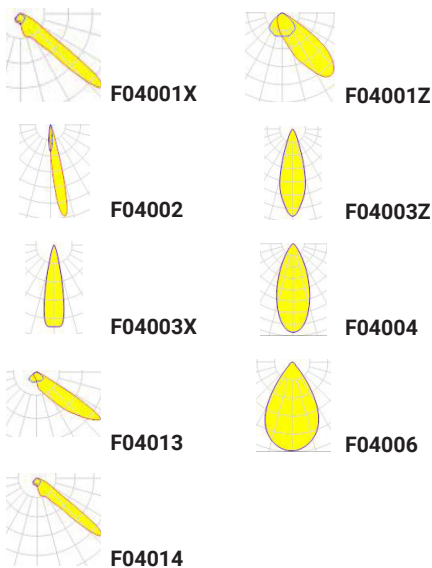

Strålkastarna i EXACT-serien är utrustade med individuellt justerbara LED-moduler som minimerar både vikt och vindyta. Armaturhuset med integrerad bygel är tillverkat av pressgjuten aluminium och belagt med ugnshärdad pulverlack för en robust och korrosionsbeständig konstruktion. Lång livslängd säkerställs med kraftiga kylflänsar som effektivt avleder värmen från LED-chipen, pålitliga packningar av åldersbeständigt material, rostfria syrafasta skruvar samt 20 kV överspänningsskydd som standard. För att möta specifika behov och förhållanden kan produkten anpassas med antingen interna eller externa drivdon.

MÅTT, VIKT OCH MONTERING

| | |
|----------------------|--------------------|
| Effekt | 1800 W |
| Längd x bredd x höjd | 587 x 280 x 109 mm |
| Vikt strålkastare | 31 kg |
| Vikt, extern driver | 6 kg |

VINDYTA

| | |
|-----|---------------------|
| 0° | 0,11 m ² |
| 10° | 0,11 m ² |
| 20° | 0,16 m ² |
| 30° | 0,22 m ² |
| 40° | 0,27 m ² |
| 50° | 0,32 m ² |
| 60° | 0,35 m ² |
| 70° | 0,38 m ² |
| 80° | 0,39 m ² |
| 90° | 0,40 m ² |

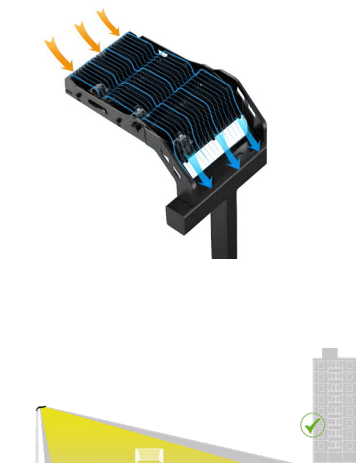

GENERELLA DATA

| | |
|------------------------------|---|
| Enligt gällande standard | EN 60598-1:2015+A1, EN 60598-2-3:2003+A1, EN 62493:2015 |
| EMC | Driver/armatur enligt EN55015, EN61000-2-3, EN61547 |
| Rekommenderad monteringshöjd | 10-40 m baserat på effekt |
| Lägsta monteringshöjd | 5 m för att säkerställa fotobiologisk säkerhet |
| Förmonterad kabel | Ja |
| Tillval | Bländskydd, sikte |

UTFÖRANDE

| | |
|--------------------|---|
| Material | Högtryckspressgjuten aluminium och detaljer i rostfritt syrafast stål |
| Ytbehandling | Ugnshärdad pulverlack |
| Korrosivitetsklass | C5 |
| Täthetsklass | IP 66 |
| Vandalklass | IK 08 |
| Standardfärg | Silver RAL 9006 * |
| Fäste | Integrerad bygel för montage på strålkastarbalk |

» * Andra RAL-färger på begäran.

ELEKTRISKA DATA

| | |
|---|--|
| Effekt | 1800 W |
| Styrning | DALI, DMX |
| Överspänningsskydd, Transientskydd (klass I) | 20 kV (Utökat externt 10 kV skydd finns som tillval) |
| Överspänningsskydd, Transientskydd (klass II) | 10 kV (Utökat externt 10 kV skydd finns som tillval) |
| Nattsänkning | N/A |
| Livslängd LED's | L90B10 80,000 h / L80B10 120,000 h / L70B10 155,000 h (IESNA LM80) * |
| Temperaturintervall vid drift | -40° till +35 °C |
| Nätspänning | 220-240 V AC/50-60 Hz |
| Elsäkerhetsklass | I EU |

» * Beroende på effekt och omgivande temperatur.

LJUSTEKNISKA DATA

| | |
|-----------------------|--|
| Ljuskälla | LED |
| Optik | Linser |
| Färgtemperatur (K) | 4000 K / 5700 K som standard alt. 3000 K på beställning |
| Färgåtergivning (CRI) | CRI 70 som standard alt. CRI 80 / CRI 90 på beställning |
| Ljusutbyte (lm/W) | 100-130 (3000 K), 130-150 (4000 K), 135-155 (5700 K) |
| Ljuskörlinje | F04001X, F04001Z, F04002, F04003X, F04003Z, F04004, F04006, F04013, F04014 |
| SDCM | ≤5 |

» * Beroende på armaturens konfiguration.



EXACT

1800 W LED, 4000 K / 5700 K, CRI 70

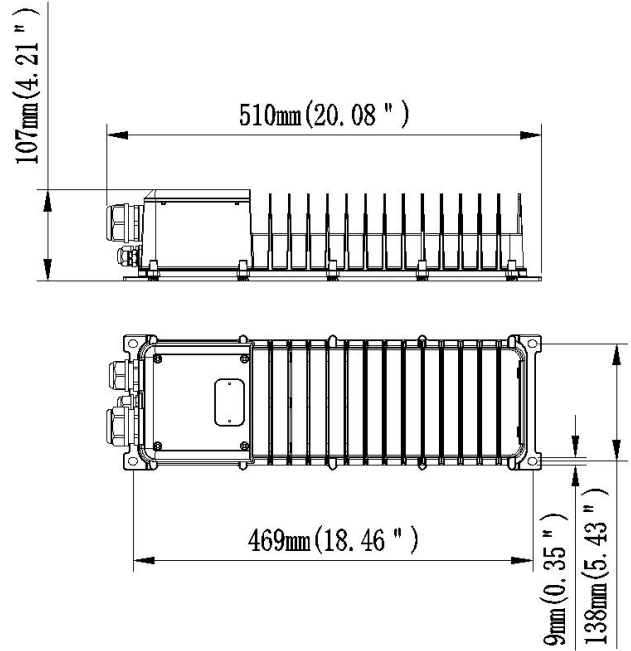
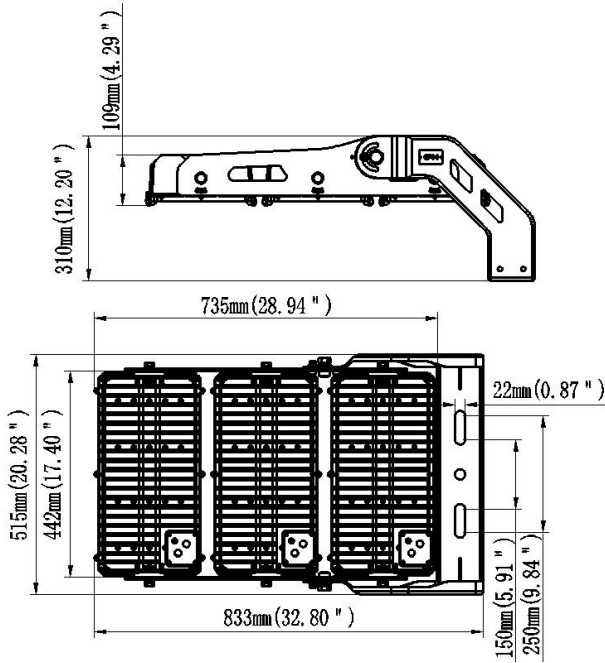
STRIHL
LIGHTING



TILLBEHÖR

| Artikel | Typ | Beskrivning |
|---------|---|--|
| 2270 |  | Aiming device + 1m bracket for Spotter and Exact Sikte för inställning av armaturvinkel |
| 2245 |  | Glareprotection L130 / visor for Exact symmetrical lenses Bländskydd för F04002, F04003X, F04003Z, F04004, F04006 |
| 2246ADJ |  | Glareprotection L39 /adjustable visor for Exact Bländskydd för F04001X, F04001Z, F04013, F04014 |